

### MPC-Seitenwinkel

verzinkt

#### Anwendung

- Verbindungselemente zur Konstruktion von Rahmen, Regalen und Vorwandinstallationen aus MPC-Systemschienen

#### Ihre Vorteile

- Erstellung von stabilen Konstruktionen ohne Schweißen
- Vielseitige Montagemöglichkeiten für stabile Knoten- und Winkelverbindungen aus MPC-Systemschienen
- Durch geeignete Kombination sind Knotenverbindungen mit bis zu 4 Abgangsrichtungen realisierbar
- Hohe Flexibilität – mit nur wenigen Bauteilen lassen sich eine Vielzahl von Verbindungen erstellen
- Einfache und schnelle Montage in Verbindung mit dem MPC-Schnellbefestiger für Winkelmontage

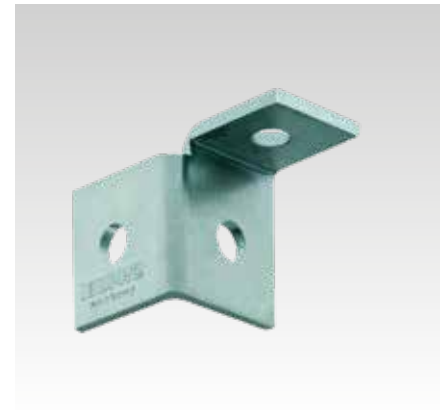
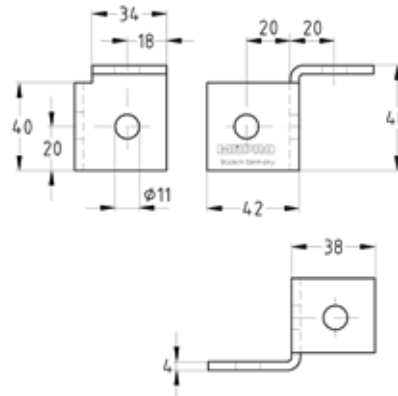

MPC-Seitenwinkel rechts

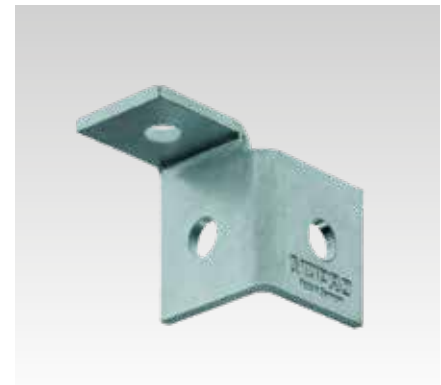
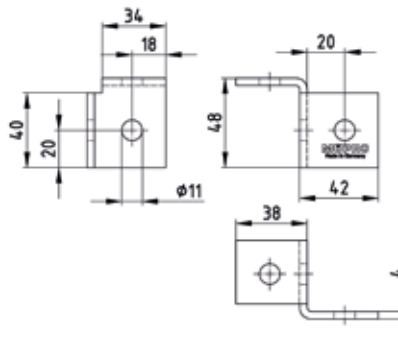

MPC-Seitenwinkel links

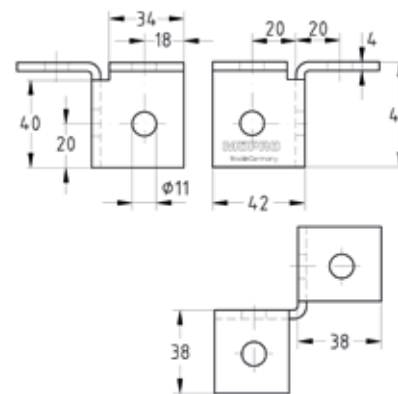

MPC-Seitenwinkel beidseitig

#### Produktleistungen



Typ	Ausführung	Für Profile	Artikel-Nr.	Abgabereinheit	Mengeneinheit
90°	rechts	38/24-40/120	123068	25	Stück
	links		123060		
	beidseitig		123048		

Auf Anfrage auch in Edelstahl ausführung lieferbar.

### MPC-Seitenwinkel

verzinkt



MPC-Seitenwinkel rechts



MPC-Seitenwinkel links

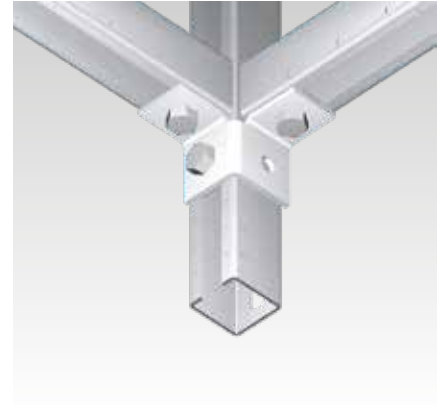

MPC-Seitenwinkel beidseitig



Regalbau mit MPC-Systemschienen-  
Knotenpunkt mit Abgang in  
2 Richtungen



Regalbau mit MPC-Systemschienen-  
Knotenpunkt mit Abgang in  
3 Richtungen

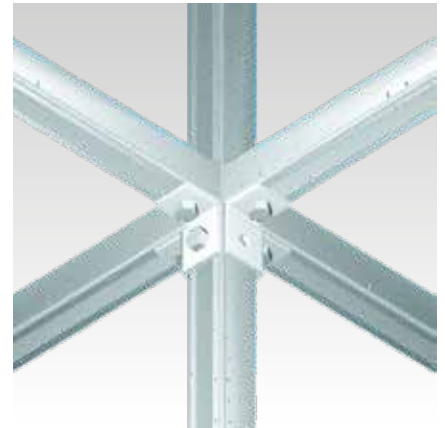

Regalbau aus MPC-Systemschienen-  
Knotenpunkt mit Abgang in  
4 Richtungen

